

Leica LINO L6R / L6G



- when it has to be **right**

Leica
Geosystems

Обзор	3
Технические характеристики	4
Настройка инструмента	5
Работа с прибором	8
Как использовать интеллектуальные адаптеры	11
Коды сообщений	13
Проверка точности	14
Содержание и обслуживание	18
Гарантии производителя	19
Инструкции по технике безопасности	20

Leica Lino L6R/L6G представляет собой самовыравнивающийся многофункциональный лазер. Он сочетает в себе преимущества трех 360° линейных лазеров в одном приборе и встроенную ручку точной настройки. Это надежный высокоточный лазер, предназначенный для любых задач, таких как точное формирование кадра, выравнивание, измерение глубины, перемещение и выставление правильных углов. Он поддерживает вас на рабочем участке с шестью точками пересечения (передняя, задняя, правая, левая, верхняя, нижняя), расположенными точно под углом 90° друг к другу. Устройство можно использовать в помещении и на открытом воздухе при ограниченном количестве пыли и, в большинстве случаев, при наличии брызг воды в соответствии со степенью защиты IP54.



1 Кнопка лазера (на клавиатуре), ВКЛ. / ВЫКЛ.

2 Статус светодиода (на клавиатуре)

3 Батарейный блок

4 Блокировка выравнивания

5 Эксцентрическая ручка точной настройки

6 Окошко с боковой стороны вертикальной линии

7 Резьба штатива 1/4"

8 Окошко с передней стороны вертикальной линии

9 Окошко горизонтальной линии

10 Клавиатура

11 Регулировка мощности

Существуют 2 различных типа:

- L6R (красный лазер)
- L6G (зеленый лазер)

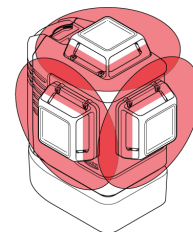

L6R

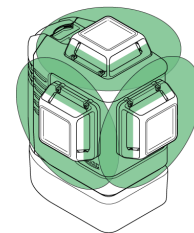

L6G

i На всех изображениях в этом документе продемонстрирована только красная версия лазера.

Технические характеристики

Описание	L6R	L6G
Направление луча / угол веерного пучка		2 x вертикальный 360°, 1 x горизонтальный 360°
Направление точки пересечения		Вверх, вниз, вправо, влево, вперед, назад (90° / 180°)
Диапазон/Диаметр*	25 м/50 м (82 фута/164 фута)	35 м/70 м (115 футов/230 футов)
Диапазон/Диаметр* с приемником		70 м/140 м (230 футов/460 футов)**
Точность выравнивания		±0,2 мм/м = ±2,0 мм @ 10 м (±0,002 дюйма/фут = ±0,08 дюйма при 33 футах)
Точность горизонтальной/вертикальной линии		±0,3 мм/м (±0,004 дюйма/фут)
Точность точки		±0,2 мм/м (±0,002 дюйма/фут)
Диапазон автоматического выравнивания		± 4°
Время автоматического выравнивания		< 3 с
Предупреждение о смещении		Да - мигает каждые 5 с
Система выравнивания		Маятник с автоблокировкой
Тип лазера	630 - 645 нм, Класс 2 (точн. IEC 60825-1)	510 - 530 нм, Класс 2 (точн. IEC 60825-1)
Степень защиты		IP 54 (IEC 60529) пыль и брызги воды
Ударостойкость		1 м (3,3 фута)***
Тип батарей		Батарейный блок Lino Li-Ion 5200 А·ч/18,7 Вт·ч (3 щелочные батареи типа AA)
Время работы с литий-ионной батареей	До 36 ч (3 луча) непрерывно	До 11 ч (3 луча) непрерывно
Время работы с щелочными батареями	До 25 ч (3 луча) непрерывно	До 8 ч (3 луча) непрерывно
Автоматическое отключение		Имеется
Размеры (В x Ш x Д)		124 x 107 x 154 мм (4,88 x 4,21 x 6,06 дюймов)
Вес с литий-ионной батареей		781 г (1,71 фунта)
Рабочая температура		-10...+50 °C (+14...+122 °F)
Температура хранения		-25...+70 °C (-13...+158 °F)
Ширина лазерной линии на расстоянии 5 м (16,4 футов)		< 2 мм (<0,08 дюйма)
Резьба штатива		1/4" (+ 5/8" с адаптером)
Импульсная мощность для приемника лазерных лучей		Да, автоматически

* в зависимости от условий освещения

** с приемником Leica RGR 200

*** точность > ± 0,2 мм/м (> ± 0,002 дюйм/фут), требуется проверка

Введение

 Перед началом работы с прибором внимательно изучить инструкции по технике безопасности (см. [Правила техники безопасности](#)) и руководство по эксплуатации.

 Лицо, ответственное за прибор, должно удостовериться, что все пользователи понимают данное руководство и следуют ему.

Используемые символы имеют следующие значения:

ПРЕДУПРЕЖДЕНИЕ

Обозначает потенциально опасную ситуацию или применение не по назначению, если их не предотвратить, это может привести к смерти или серьезным травмам.

ОСТОРОЖНО

Обозначает потенциально опасную ситуацию или применение не по назначению, если их не предотвратить, это может привести к легким травмам и/или нанести материальный, финансовый или экологический ущерб.

 Полезная информация, которая поможет пользователю технически корректно и эффективно использовать прибор.

Блокировка выравнивания

Разблокировка выравнивания

 В разблокированном положении прибор автоматически выполняет выравнивание по заданному диапазону наклона. (См. [Технические характеристики](#))



Блокировка выравнивания

Активируйте блокировку для транспортировки или наклона прибора за диапазон автоматического выравнивания. В заблокированном положении маятник фиксируется и деактивируется функция автоматического выравнивания. В этом случае лазер мигает каждые 5 секунд.



Приемник лазерных лучей

Для обнаружения лазерных линий на длинных расстояниях или при неподходящем освещении можно использовать приемник лазерных лучей.

 Мы рекомендуем приемник лазерных лучей Leica RGR200.



Lino работает на технологии XRANGE, и, следовательно, автоматически обнаруживается приемником лазерных лучей.

XRANGE
POWER TECHNOLOGY

Литий-ионная батарея

Зарядка литий-ионной батареи



Зарядите литий-ионную батарею при температуре от +5 °C до +45 °C (от +41 °F до +113 °F) перед первым использованием. Во время зарядки прибор может нагреваться. Это нормальное явление, которое не оказывает влияния на срок службы или эффективность работы прибора. При рекомендуемой температуре хранения от -20 °C до +30 °C (от -4 °F до +86 °F) батареи с зарядом от 50% до 100% можно хранить в течение максимум 1 года. По окончании этого срока батареи необходимо снова зарядить.

ОСТОРОЖНО

Подключение зарядного устройства к неподходящему адаптеру может стать причиной серьезных повреждений прибора. Гарантия не распространяется на повреждения, вызванные неправильным использованием. Разрешается использовать только зарядные устройства, батареи и кабели, одобренные компанией Leica. Использование не одобренных зарядных устройств или кабелей может привести к взрыву батареи или повреждению прибора.

Установка литий-ионной батареи



Вставьте батарейный блок, нажав на него, а затем сдвинув к корпусу до щелчка, как показано на иллюстрации.

Состояние светодиодов литий-ионных батарей



горит зеленый свет: батарея заряжается



ВЫКЛЮЧЕНО: зарядка завершена / не заряжается

Щелочные батарейки

i Для надежной эксплуатации мы рекомендуем использовать высококачественные щелочные батарейки.

Установка щелочных батареек



Вставьте щелочные батарейки в батарейный блок.

Вставьте батарейный блок



Вставьте батарейный блок, нажав на него, а затем сдвинув к корпусу до щелчка, как показано на иллюстрации.

Включение/Выключение



i **Автоматическое выключение**
Установите блокировку в положение «Разблокировано» (см. [Блокировка выравнивания](#)). Для активации автоматического выключения после 30 мин. работы нажмите и удерживайте кнопку ВКЛ. в течение 5 с. Светодиод состояния мигает 3 раза зеленым цветом. Для деактивации повторяйте вышеописанные действия, пока светодиод состояния не мигнет 3 раза красным цветом.



Функции

Лазер включен/Вертикальный и горизонтальный режим

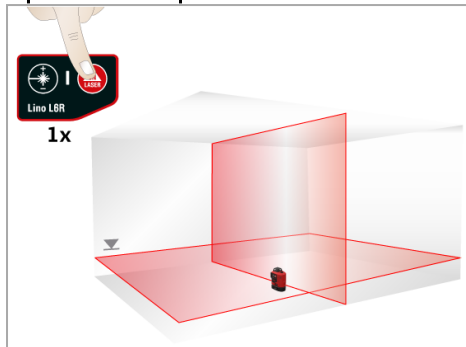

Режим «Все включено»*

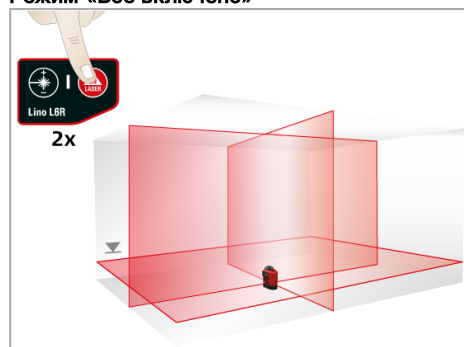

Режим макета

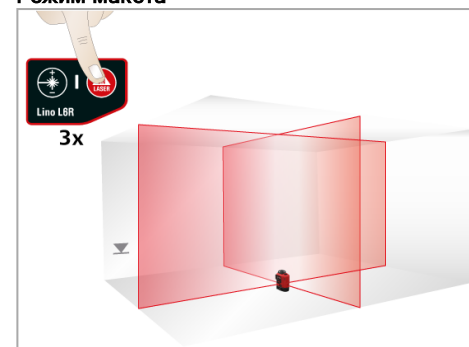

i Проверьте необходимость автоматического выравнивания и его активацию. (Подробнее см. [Блокировка выравнивания](#))

* В очень жарких условиях может одновременно работать максимум две линии (см. [Коды сообщений](#)).

Горизонтальный режим

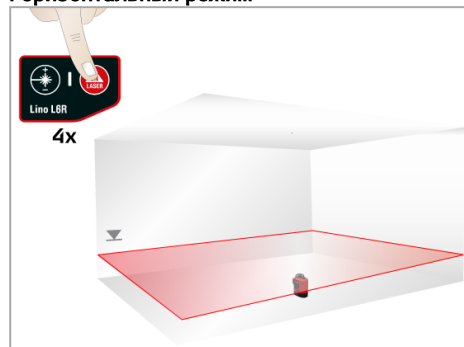

Вертикальный боковой режим

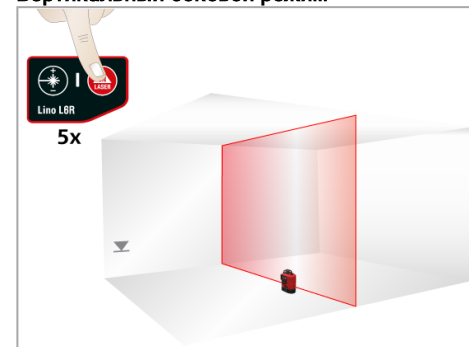

Вертикальный передний режим

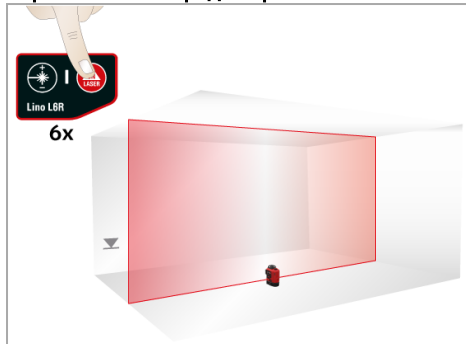

Активируйте блокировку выравнивания и нажмите ВКЛ для применения наклона.

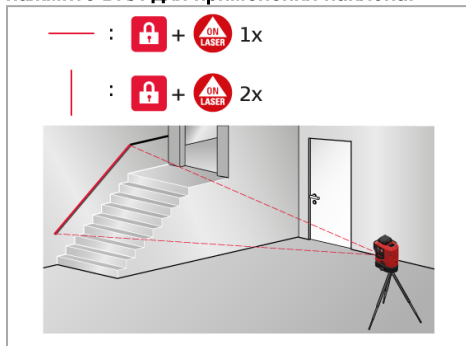

Переключение интенсивности линии



1 x	---		75 %
2 x	---		50 %
3 x	---		100 %
default			

- 1x: Снижение мощности -25%, меньшая ширина линии.
- 2x: Снижение мощности -50%, меньшая ширина линии.
- 3x: Полная мощность 100%, максимальный диапазон (по умолчанию).

Сохранение рабочего режима

Установите блокировку в положение «Разблокировано» (см. [Блокировка выравнивания](#)). Для сохранения предпочтительного рабочего режима во время работы нажмите и удерживайте ВКЛ и кнопку регулировки мощности в течение 2 секунд. Светодиод состояния мигает 3 раза зеленым цветом. Прибор сохранил функцию и интенсивность линии в памяти и в качестве нового режима по умолчанию. Для возврата к заводским настройкам функции и интенсивности линии нажмите и удерживайте кнопку включения и регулировки питания во время работы в течение 5 секунд и подождите, пока светодиодный индикатор состояния не мигнет 3 раза красным цветом.



- 2 секунды = сохранить текущие функцию и интенсивность линии
- 5 секунд = сбросить к заводским настройкам

Настройка прибора для адаптера



Подсоедините устройство к адаптеру Twist 250.

Выравнивание вертикальных лазерных линий



Поверните устройство на 250° для регулировки вертикальной линии. С помощью боковой ручки поверните устройство вокруг вертикальной точки пересечения / точки отвеса в пределах $\pm 10^\circ$.

Выравнивание горизонтальных лазерных линий



Поворачивайте регулятор UAL 130 для точной регулировки горизонтальной линии до контрольного уровня.

Различные приложения для фиксации

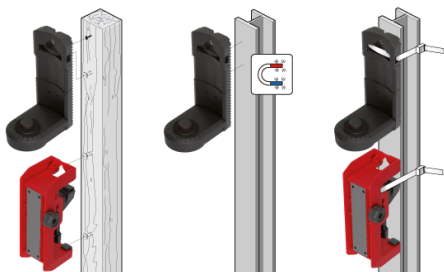
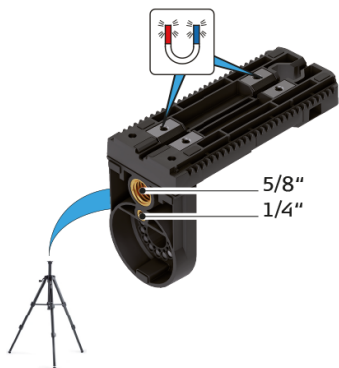

Лазер	Светодиод	Причина	Исправление
ВКЛ. / ВЫКЛ.	Горит красным	Недостаточный заряд батареи прибора	Зарядите литий-ионную батарею или замените щелочные батарейки
ВКЛ/мигает	горит оранжевым	Прибор близок к предельной температуре. В очень жарких условиях может одновременно работать максимум две линии.	Охладите прибор
ВЫКЛ.	Мигает красным	Температурная тревога	Охладите или нагрейте прибор
Мигает	Мигает красным	Прибор находится вне диапазона автоматического выравнивания	Поместите прибор горизонтально, он сам выполнит выравнивание автоматически
Мигает	Горит красным	Прибор находится вне диапазона автоматического выравнивания или имеет недостаточный заряд батареи	Зарядите литий-ионную батарею или замените щелочные батарейки
Мигает каждые 5 с	Горит красным	Блокировка выравнивания включена, но прибор имеет недостаточный заряд батареи	Зарядите литий-ионную батарею или замените щелочные батарейки
Мигает каждые 5 с	Мигает зеленым	Активирована блокировка выравнивания для работы без автоматического выравнивания	

i Регулярно проверяйте точность вашего прибора, особенно перед важными работами по измерению. Перед проверкой точности проверьте [Блокировку выравнивания](#).

Выравнивание

Проверка точности выравнивания

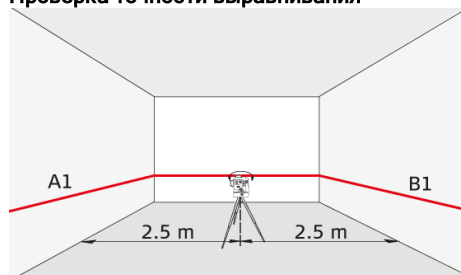

Установите прибор на штативе на равном расстоянии от двух стен (A+B), которые отстоят друг от друга примерно на 5 метров. Установите блокировку в положение «Разблокировано» (см. [Блокировка выравнивания](#)). Наведите прибор на стену А и включите его. Включите горизонтальную линию лазера или лазерную точку и отметьте положение линии или точки на стене (A1). Разверните прибор на 180 градусов и отметьте горизонтальную линию лазера или лазерную точку таким же образом на стене (B1).

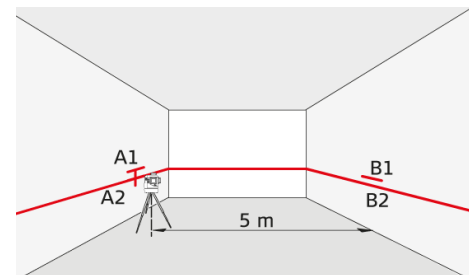

Затем поместите прибор на той же высоте как можно ближе к стене А и снова отметьте горизонтальную линию лазера или лазерную точку на стене А (A2). Разверните прибор на 180 градусов снова и сделайте отметку на стене В (B2). Измерьте расстояние между отмеченными точками A1-A2 и B1-B2. Подсчитайте разницу между двумя замерами.

$$|(A1 - A2) - (B1 - B2)| \leq 2 \text{ мм}$$

Если разница не превышает 2 мм, значит точность прибора находится в пределах допусков.

i Если характеристики вашего прибора выходят за пределы указанных допусков, свяжитесь с местным дилером или уполномоченным дистрибьютором Leica Geosystems.

Вертикальная и горизонтальная линия

Проверка точности горизонтальной линии

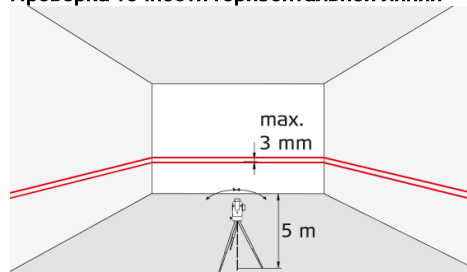

Установите блокировку в положение «Разблокировано» (см. [Блокировка выравнивания](#)). Установите прибор на расстоянии примерно 5 м от стены. Наведите прибор на стену и включите его. Включите линию лазера и отметьте точку пересечения лучей лазера на стене. Разверните прибор вправо, а затем влево. Зафиксируйте вертикальное отклонение горизонтальной линии от отметки. If the difference does not exceed 3 mm, then the instrument is within tolerance.

Проверка точности вертикальной линии

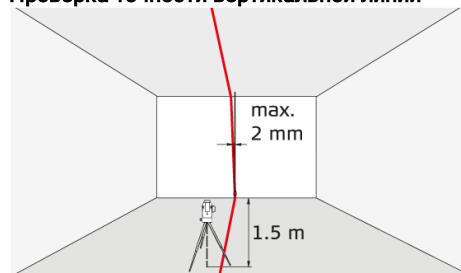

Установите блокировку в положение «Разблокировано» (см. [Блокировка выравнивания](#)). Как точку отсчета используйте отвес и установите его как можно ближе к стене высотой приблизительно 3 м. Поместите прибор на расстоянии примерно 1,5 м от стены и на высоте 1,5 м. Наведите прибор на стену и включите его. Разверните прибор и совместите его с основанием линии отвеса. Теперь определите максимальное отклонение линии лазера от верхней точки линии отвеса. Если разница не превышает 2 мм, значит точность прибора находится в пределах допусков.

i Если характеристики вашего прибора выходят за пределы указанных допусков, свяжитесь с местным дилером или уполномоченным дистрибьютором Leica Geosystems.

Вертикальные линии отвеса/пересечения

Проверка точности верхней точки пересечения отвеса:

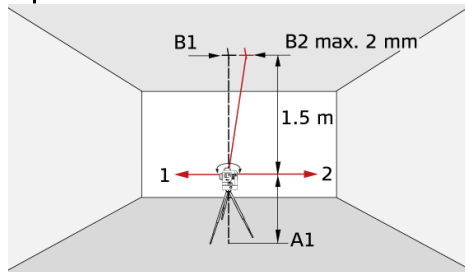

Установите блокировку в положение «Разблокировано» (см. [Блокировка выравнивания](#)). Установите лазер на его штатив или на кронштейн для настенного монтажа рядом с точкой A1 на минимальном расстоянии 1,5 м от точки B1. Горизонтальная линия лазера выровнена в направлении 1. Отметьте лазерные точки A1 и B1 маркером.

Разверните прибор на 180 градусов, так чтобы он указывал в направлении 2, противоположном направлению 1. Отрегулируйте прибор таким образом, чтобы лазерный луч точно попадал в точку A1. Если точка B2 удалена не более, чем на 2 мм от точки B1, значит точность прибора находится в пределах допусков.

Проверка точности верхней точки пересечения отвеса.

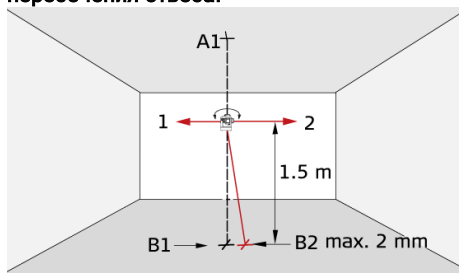

Установите блокировку в положение «Разблокировано» (см. [Блокировка выравнивания](#)). Установите лазер на его штатив или на кронштейн для настенного монтажа рядом с точкой A1 на минимальном расстоянии 1,5 м от точки B1. Горизонтальная линия лазера выровнена в направлении 1. Отметьте лазерные точки A1 и B1 маркером.

Разверните прибор на 180 градусов, так чтобы он указывал в направлении 2, противоположном направлению 1. Отрегулируйте прибор таким образом, чтобы лазерный луч точно попадал в точку A1. Если точка B2 удалена не более, чем на 2 мм от точки B1, значит точность прибора находится в пределах допусков.

i Если характеристики вашего прибора выходят за пределы указанных допусков, свяжитесь с местным дилером или уполномоченным дистрибьютором Leica Geosystems.

Горизонтальные точки перпендикулярности

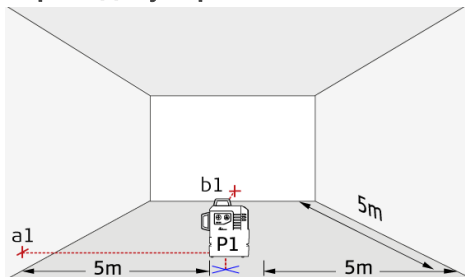

Установите блокировку в положение «Разблокировано» (см. [Блокировка выравнивания](#)). Отметьте контрольную точку (P1) на расстоянии прим. 5 м от стен и установите точно на ней нижнюю точку пересечения отвеса. Выровняйте окулярную сетку по левой стене и отметьте точку пересечения (a1) на высоте прим. равной расстоянию P1 до стены. Сразу после этого отметьте правый перпендикулярный луч (b1) на стене.

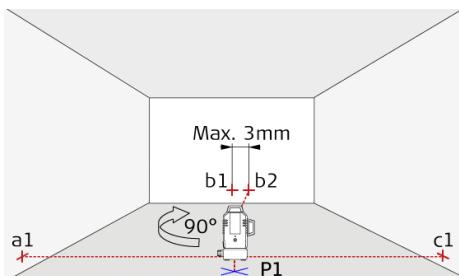

Затем поверните прибор на 90° по часовой стрелке вокруг точки пересечения отвеса P1 и установите левый перпендикулярный луч на имеющейся контрольной точке a1. Убедитесь, что нижняя точка пересечения отвеса все еще находится точно на контрольной точке P1. Затем сверьте новую контрольную точку b2 со старой контрольной точкой b1 на передней стене. Отклонение между двумя точками не должно превышать 3 мм. Отметьте новое положение правого перпендикулярного луча на правой стене с помощью c1.

i Если характеристики вашего прибора выходят за пределы указанных допусков, свяжитесь с местным дилером или уполномоченным дистрибьютором Leica Geosystems.

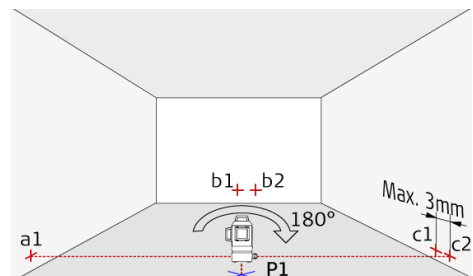

Затем поверните прибор на 180° вокруг точки пересечения отвеса P1 и установите правый перпендикулярный луч на имеющейся контрольной точке a1. Убедитесь, что нижняя точка пересечения отвеса все еще находится точно на контрольной точке P1. Затем отметьте левый луч на правой стене с помощью c2. Затем измерьте разницу между предыдущей контрольной точкой c1 и новой точкой c2. Разница между двумя точками не должна превышать 3 мм.

i Если характеристики вашего прибора выходят за пределы указанных допусков, свяжитесь с местным дилером или уполномоченным дистрибьютором Leica Geosystems.

Не погружать прибор в воду. Вытирайте грязь при помощи влажной мягкой ткани. Никогда не использовать агрессивные чистящие средства или растворители. Обращайтесь с прибором с той же осторожностью, с которой вы обращаетесь с биноклем или объективом фотоприбора. Падение или сильное сотрясение прибора может привести к его повреждению. Проверьте прибор на отсутствие повреждений перед использованием. Регулярно проверяйте **точность выравнивания** прибора.

Для сохранения наибольшей точности и видимости регулярно очищайте оптику вашего прибора. Сдувайте пыль со стекол, не прикасаясь к оптике пальцами. При необходимости используйте влажную мягкую ткань и небольшое количество чистого спирта.

Во избежание неправильных измерений регулярно очищайте ваши адаптеры. Это также можно делать в соответствии с предложенными рекомендациями. Это в первую очередь касается интерфейса между адаптером и прибором, который должен быть чистым для обеспечения плавности вращения. Для очистки магнитной поверхности можно использовать сжатый воздух или формовочную глину.

Если оборудование намокло, обязательно высушите его (макс. 70 °C/158 °F) перед тем, как поместить в кейс.

Международная ограниченная гарантия

На прибор Leica Lino дается двухлетняя гарантия фирмы Leica Geosystems AG. Чтобы продлить гарантию на один год, продукт **необходимо зарегистрировать** на нашем сайте <http://www.disto.com/warranty> в течение **восьми недель** со дня покупки. Если продукт не зарегистрирован, гарантия предоставляется на два года.

Более подробную информацию о международной ограниченной гарантии вы можете получить на сайте www.leica-geosystems.com/internationalwarranty.

Калибровка и ремонтное обслуживание

Фирма Leica Geosystems рекомендует проверять прибор на регулярной основе для проверки соответствия функциональности и надежности стандартам и требованиям. По крайней мере один раз в год.

В случае, если прибор поврежден, не в коем случае не пытайтесь ремонтировать прибор собственноручно.

Для выполнения калибровки или ремонта посетите вашего локального дилера или любого другого сертифицированного дистрибьютора Leica Geosystems.

i Ответственное должностное лицо эксплуатирующей организации должно быть уверено, что все пользователи понимают эти инструкции и следуют им.

Области ответственности

Ответственность производителя оригинального оборудования:

Leica Geosystems AG
Heinrich-Wild-Strasse
CH-9435 Heerbrugg (Хербруг), Швейцария
Интернет: www.leica-geosystems.com

Вышеуказанная компания несет ответственность за поставку прибора, включая руководство по эксплуатации к нему, в состоянии, полностью отвечающем требованиям безопасности.

Вышеуказанная компания не несет ответственности за принадлежности от сторонних производителей.

Обязанности лица, ответственного за эксплуатацию прибора:

1. Ясно понимать требования предупредительных надписей на приборе, а также Руководства пользователя.
2. Знать требования инструкций по технике безопасности и предотвращению несчастных случаев.
3. Всегда принимать меры для предотвращения доступа к изделию неуполномоченного персонала.

Разрешенное использование

1. Проекция горизонтальной и вертикальной лазерных линий.

Неразрешенное использование

1. Использование прибора без инструкции
2. Использование, выходящее за пределы разрешенных операций
3. Вывод из строя систем безопасности и удаление с прибора предупредительных и указательных надписей
4. Вскрытие прибора с помощью инструментов (отверток, и т. д.)
5. Изменение конструкции прибора или его модификация
6. Намеренное ослепление третьих лиц, также в темноте
7. Ненадлежащие меры безопасности на участке производства геодезической съемки (например, при проведении измерений на дорогах, стройплощадках и т. д.)

Источники опасности при эксплуатации прибора

ПРЕДУПРЕЖДЕНИЕ

Если прибор роняли, неправильно использовали или модифицировали, то при работе с таким прибором можно получить неправильные результаты измерений. Периодически проводить контрольные измерения. Особенно после того, как прибор подвергался чрезмерным механическим и другим воздействиям, а также до и после выполнения ответственных измерительных работ.

ОСТОРОЖНО

Ни в коем случае не пытаться ремонтировать прибор самостоятельно. В случае возникновения неисправностей связаться с местным дилером.

ПРЕДУПРЕЖДЕНИЕ

Внесение изменений и модификаций, которые не были согласованы с компанией Leica Geosystems/производителем, могут повлечь за собой утерю пользователем полномочий управлять оборудованием.

ПРЕДУПРЕЖДЕНИЕ

Лазер/адаптеры нельзя использовать вблизи кардиостимулятора, так как встроенные магниты могут нарушить функционирование кардиостимулятора.

Ограничения в использовании прибора

 См. главу [Технические характеристики](#). Прибор спроектирован для использования в условиях, характерных для мест постоянного проживания людей. Не использовать этот прибор во взрывоопасных или других агрессивных условиях.

Утилизация

ОСТОРОЖНО

Использованные батарейки не подлежат утилизации с бытовыми отходами. Следует позаботиться об окружающей среде и сдать их на сборный пункт, организованный в соответствии с государственными или местными нормами.



Изделие не подлежит утилизации с бытовыми отходами. Утилизировать изделие надлежащим образом в соответствии с государственными нормами, действующими в стране. Придерживаться национальных или местных нормативов.

Информацию по особому обращению с продуктом и обработке отходов можно скачать на нашей домашней странице.

Транспортировка

Транспортировка прибора

Всегда устанавливайте переключатель блокировки в положение «Заблокировано» при перемещении устройства (см. [Блокировка выравнивания](#)). Для отправки или транспортировки измерительного прибора используйте оригинальный кейс или подходящую упаковку.



Транспортировка литий-ионной батареи

ПРЕДУПРЕЖДЕНИЕ

При транспортировке, отправке или утилизации батарей ненадлежащие механические воздействия может приводить к опасности возгорания.

Меры предосторожности:

Перед отправкой изделия или его утилизацией разрядите батареи, дав поработать прибору до их полной разрядки. При отправке или транспортировке батарей лицо, ответственное за изделие, должно гарантировать соблюдение применимых

национальных и международных правил и положений. Перед отгрузкой или транспортировкой обратиться к местной компании по пассажирским или грузовым перевозкам.

ПРЕДУПРЕЖДЕНИЕ

Сильное механическое воздействие, высокие температуры окружающей среды или погружение в жидкости могут привести к утечке, возгоранию или взрыву батарей.

Меры предосторожности:

Защищайте батареи от механического воздействия и высоких температур окружающей среды. Не допускайте, чтобы на батареи попадала жидкость, не опускайте их целиком в жидкость.



Дополнительную информацию о зарядке см. в [Литий-ионная батарея](#).

Электромагнитная совместимость (ЭМС)

ПРЕДУПРЕЖДЕНИЕ

Прибор соответствует самым жестким требованиям действующих стандартов и правил в этой области. Однако полностью исключить влияние прибора на другое оборудование нельзя.

Классификация лазера

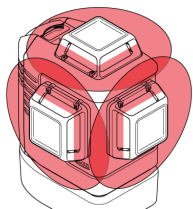

L6R

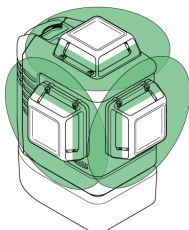

L6G

Прибор создает и излучает видимые лазерные лучи. Изделие относится ко 2-му классу лазеров в соответствии с:

- IEC60825-1: 2014 "Безопасность лазерных изделий"

Лазерные изделия класса 2

Не смотреть в лазерный луч и не направлять его без надобности на других людей. Защита глаз обычно осуществляется путем отведения их в сторону или закрытием век.

ПРЕДУПРЕЖДЕНИЕ

Прямой взгляд на луч через оптические устройства (например, бинокли, зрительные трубы) может быть опасен.

ОСТОРОЖНО

Взгляд на лазерный луч может быть опасным для глаз.

Длина волны

L6R: 630 - 645 нм (красный) / L6G: 510 - 530 нм (зеленый)

Максимальная выходная мощность излучения для целей классификации

<1 мВт

Длительность импульса

70 мкс, непрерывное излучение (красный) / 50 - 70 мкс (зеленый)

Частота повторения импульсов

10 кГц

Линия дивергенции луча

0,05 мрад * 360°

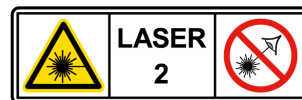

Надписи на приборе



Все иллюстрации, описания и технические требования могут быть изменены без предварительного уведомления.

Арт. № 913010a